

**Dieselová elektrocentrála 10300W,
s ochranou AVR | 230V/400V**

MODEL: TA10300TDS

ZNAČKA: TAGRED PROFESSIONAL

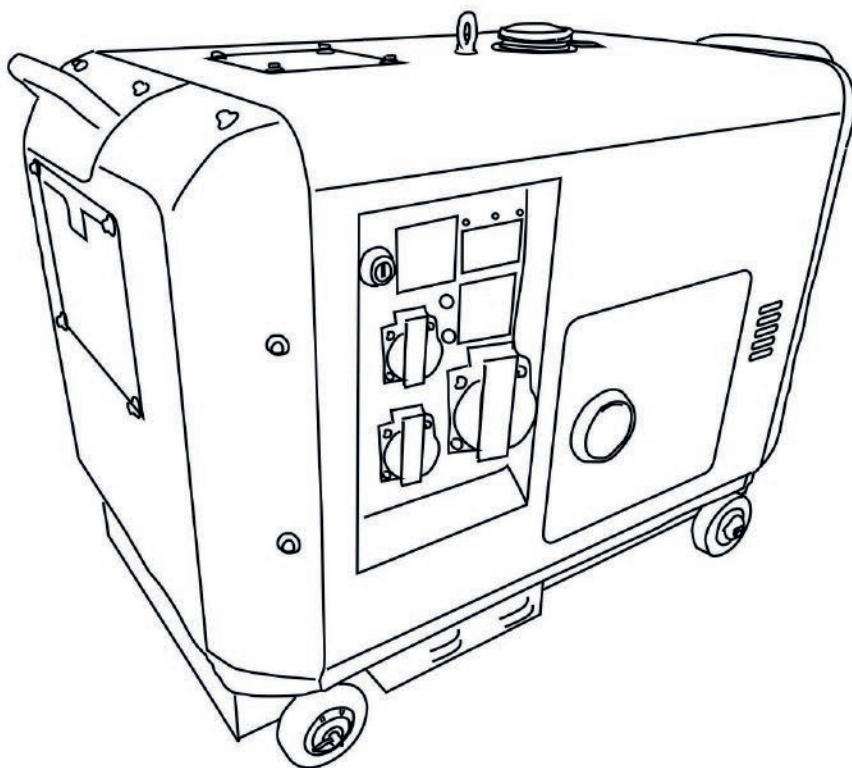

Před prvním použitím produktu si pozorně přečtěte tento návod. Uživatel je povinen seznámit se se všemi pokyny nezbytnými pro bezpečné používání a provoz a porozumět všem rizikům, která mohou při provozu vzniknout.



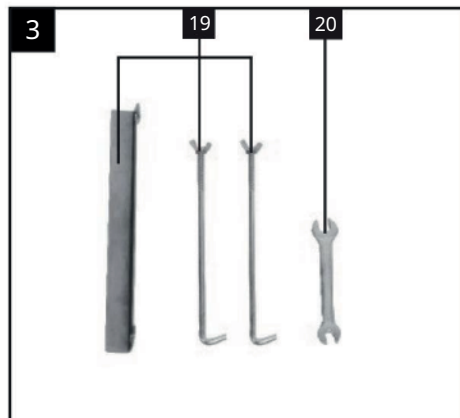
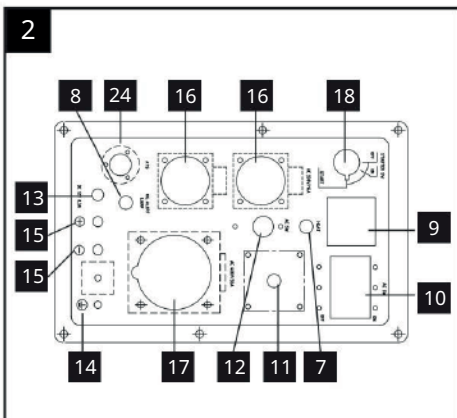
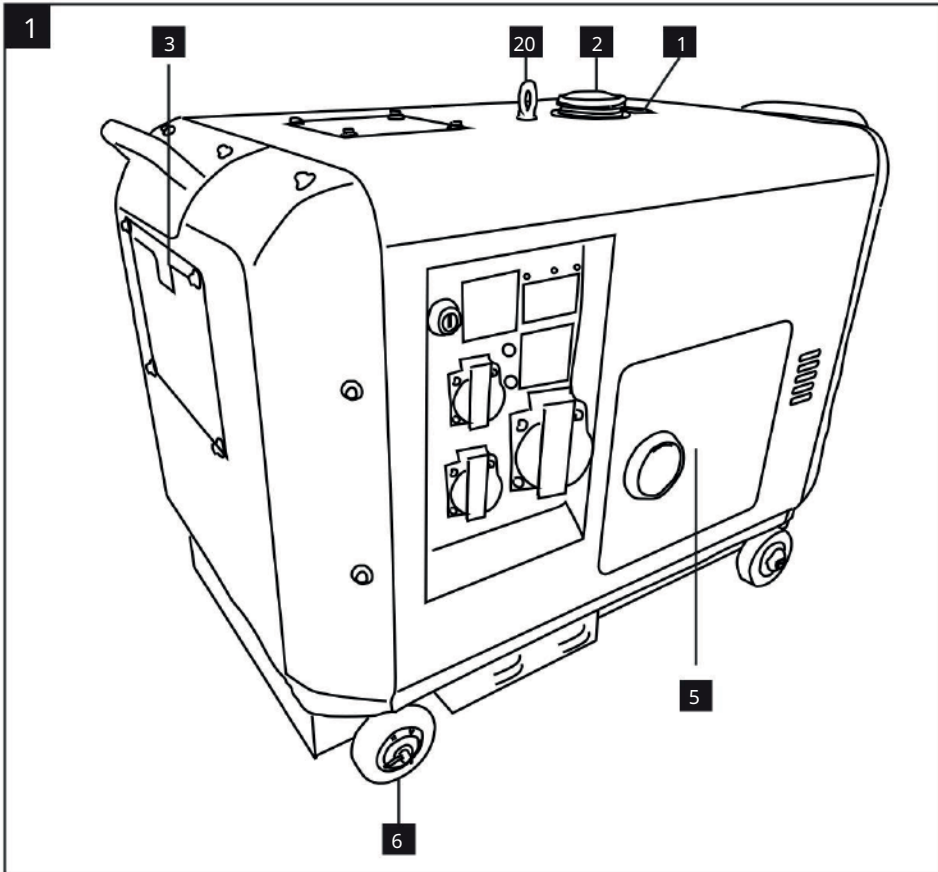

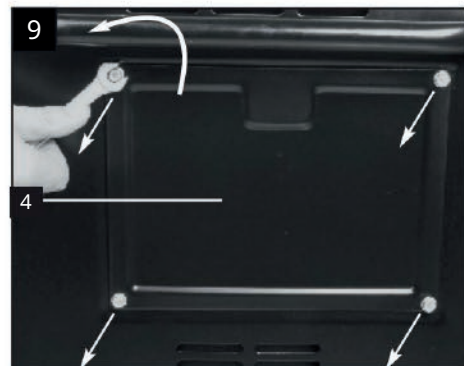
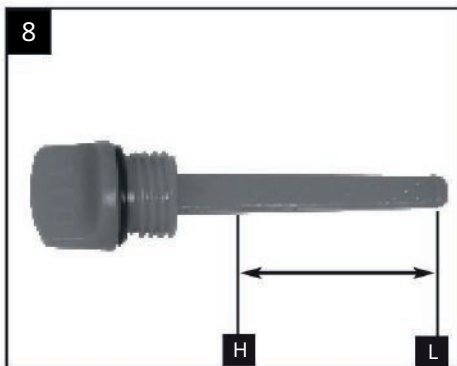
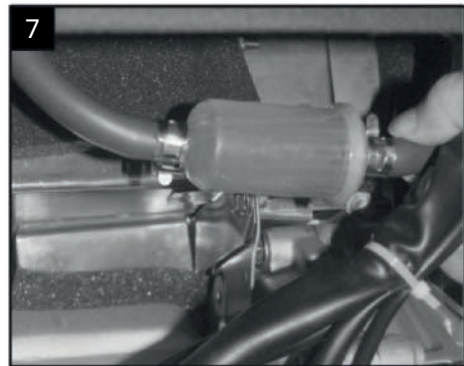
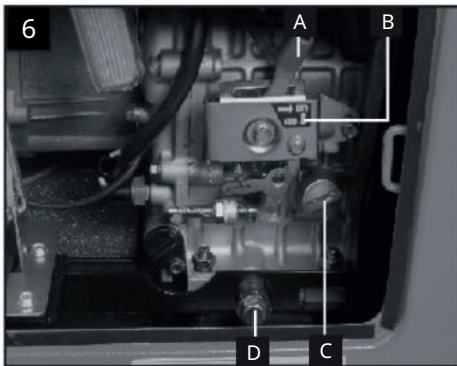
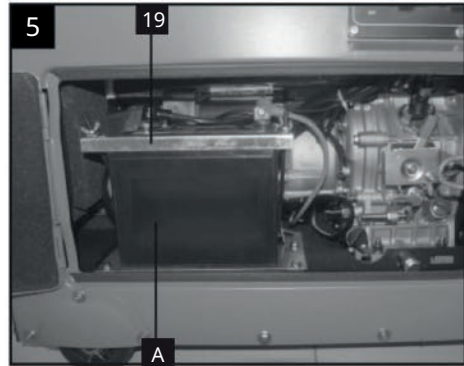
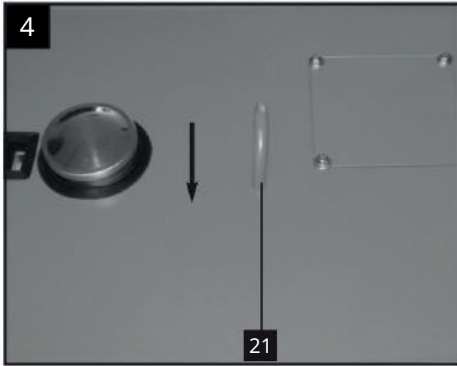

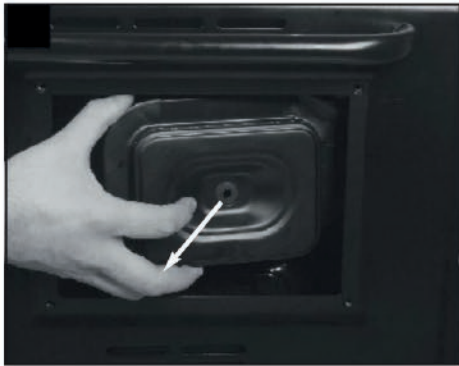
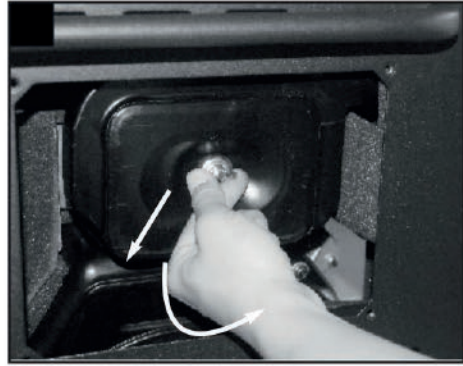
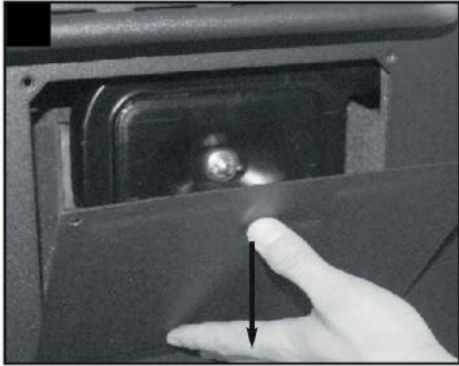

UPOZORNĚNÍ

Při používání zařízení byste měli postupujte podle bezpečnostních pokynů vyhnout se zraněním a škodám. Z tohoto důvodu přečtěte si prosím pozorně návod k použití.

Pokyny a tipy si uschovejte, abyste je mohli kdykoli použít.

Pokud zařízení předáte další osobě, předejte jí také návod k obsluze.

Neneseme odpovědnost za nehody nebo škody způsobené nedodržením těchto pokynů a bezpečnostních pokynů.

1. Bezpečnostní tipy



VAROVÁNÍ!

Horký povrch!

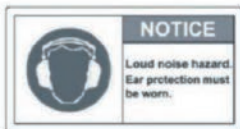

UPOZORNĚNÍ

Nebezpečí vysoké intenzity hluku.

Je nutné používat ochranu sluchu.



UPOZORNĚNÍ

Při doplňování paliva musí být motor vypnutý.

Nenechávejte běžet motor uvnitř

uzavřených nebo na místech se špatnou ventilací. Nevystavujte dešti nebo vysoké vlhkosti.

Poloha „Slow“: pouze pro provoz bez zatížení.

Před každým použitím zkontrolujte hladinu oleje. Naplňte olejem třídy SAE 15W40.



POZNÁMKA Před zahájením práce s generátorem si přečtěte návod k obsluze a pochopte jej.



NEBEZPEČÍ

NÍZKÁ HLADINA OLEJE

Po automatickém vypnutí nestartujte motor bez kontroly hladiny oleje.

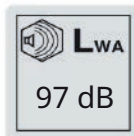

Zaručená hladina hluku

VAROVÁNÍ označuje nebezpečí, které může mít za následek lehké nebo středně těžké zranění.

POZNÁMKA informuje o nebezpečí, které může způsobit poškození majetku.

- Nesmí být prováděny změny v konstrukci generátoru.
- Pro údržbu lze používat pouze originální díly a příslušenství
- Zajistěte generátor proti posunutí a pádu během přepravy.



• Umístěte generátor alespoň 1 m od budov a souvisejících zařízení.

• Nevystavujte nástroj vlhkosti nebo prachu. Přípustná okolní teplota - 10 až + 40°C, max. Nadmořská výška 1000 m, relativní vlhkost: 90 % (bez kondenzace).

• Před každým použitím zkontrolujte generátor, zda není poškozený a těsní.

• Udržujte generátor mimo dosah hořlavých kapalin, plynů nebo prachu. Generátor nelze používat v prostředí s hořlavými kapalinami, plyny nebo prachem.

• Spustěte generátor na rovném povrchu. V jinak může dojít k rozlití paliva.

• Zkontrolujte, zda je instalace provedena pomocí specializovaný elektrikář splnit všechny zákonné požadavky.

• Udržujte děti a domácí zvířata mimo dosah generátoru.

• Noste vhodné oblečení. Nenoste volné oblečení nebo šperky. Udržujte vlasy, oděv a rukavice mimo pohyblivé části.

• Palivo do generátoru doplňujte vždy v dobře větraných prostorách.

• Palivo je hořlavé a za určitých podmínek také výbušné.

• Vypněte motor a doplňujte palivo na dobře větraném místě uvnitř.

V případě přeplnění palivo ihned otřete.

• Nedotýkejte se generátoru mokřýma rukama.

• Chraňte před deštěm nebo sněhem.

• Pokud je generátor poškozený, musí být

opraven výrobcem nebo jeho servisem nebo kvalifikovanou osobou, aby se předešlo rizikům.

• Výfukové plyny jsou jedovaté! Generátor používejte pouze venku v dobře větraných prostorách.

• Budte opatrní při doplňování paliva, manipulaci s palivem nebo olejem jakýmkoli způsobem. Při styku s kůží a vdechnutí jsou zdraví škodlivé.

• Abyste předešli úrazu elektrickým proudem, používejte pouze spínače proti přetížení doporučené výrobcem.

Pozornost! Vadné spínače mohou být nahrazeny identickými spínači se stejnými výkonnostními údaji.

• Kvůli vysokému mechanickému zatížení lze použít pouze hadice vyrobené z pryže nebo podobných materiálů.

• Při použití prodlužovacího kabelu věnujte pozornost:

Chraňte se před vystavením nebezpečí. Zatímco venkovní práce, používejte pouze prodlužovací šňůry, které jsou schváleny pro venkovní použití a jsou příslušně označeny (HO7RN-F).

• Celková délka prodlužovacích kabelů nesmí přesáhnout 50 m až 1,5 mm² a 100 m až 2,5 mm².

Další bezpečnostní pokyny

**UPOZORNĚNÍ**

Před použitím tohoto generátoru si vždy přečtěte základní bezpečnostní pokyny. Postupujte podle pokynů v cíli

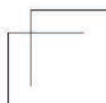

vyhněte se riziku požáru, úrazu elektrickým proudem a zranění.

Návod:

1. Zajistěte, aby pracoviště bylo čisté a uklizené. Porucha může vést k nehodám.
2. Neprovozujte generátor v potenciálně výbušných oblastech obsahujících hořlavé kapaliny, plyny nebo prach. Chraňte generátor před deštěm nebo vlhkostí.
3. Udržujte děti mimo dosah generátoru, když je zapnutý použitý. Pokud se necháte rozptylovat, můžete ztratit kontrolu nad generátorem. Generátor smí používat pouze vyškolený personál.
4. Pokud generátor nepoužíváte, uchovávejte jej mimo dosah dětí. Nedovolte lidem používat generátor, pokud nejsou obeznámeni s pokyny.
5. Nepoužívejte nadměrnou sílu!
6. Používejte nářadí k čištění, údržbě a instalace.
7. Používejte vhodný pracovní oděv a vyhněte se volnému oděvu, rukavicím, šálám, prstenům, náhrdelníkům a náramkům nebo jiným šperkům, protože by se mohly zachytit do součástí fungujícího generátoru. Noste boty s protiskluzovou podrážkou.
8. Používejte osobní ochranné prostředky (ochrana sluchu, ochranné brýle, respirátor).
9. Během přepravy a provozu musí být generátor instalovaný na vodorovné ploše, stojící ve svislé poloze a v případě potřeby zajištěné proti posunutí.
10. Nikdy nestoupejte na generátor. Udržujte ruce a nohy v dostatečné vzdálenosti od generátoru. Pokud se generátor nakloní, může dojít k vážnému poškození.

11. Udržujte generátor v čistotě. Pečlivě provádějte servis generátoru. Používejte pouze pečlivě udržované generátory.

12. Předtím odstraňte veškeré další nástroje nebo klíče spuštění generátoru.
13. Buďte opatrní, dávejte pozor na to, co a jak při práci s generátorem děláte. Nepoužívejte generátor, když jste unavení.
14. Před použitím generátoru nejprve zkontrolujte generátor. Zkontrolujte, zda nejsou díly rozbité popř. poškozené tak, že generátor funguje bez rušení. Opravte pouze váš generátor specialisty a pouze originální díly náhradní díly.

15. Použijte prosím generátor podle návodu. Používejte pouze náhradní díly doporučené výrobcem.

VAROVÁNÍ: Při nedodržení doporučení v tomto návodu hrozí nebezpečí úrazu resp. dokonce ohrožení života.

2. Popis zařízení (obr. 1/2)

1. Ukazatel hladiny paliva
2. Kryt palivové nádrže
3. Rukojeť
4. Kryt vzduchového filtru
5. Kryt pro kontroly
6. Válečky
7. teplý
8. Kontrolka tlaku oleje
9. Měřič napětí
10. Bezpečnostní spínač 400V 3~
11. Přepínač 230V~/400V 3~
12. Bezpečnostní spínač 230V~
13. Bezpečnostní spínač 1x 12V ss
14. Zemní spojení
15. Připojení 1x 12V ss
16. Zásuvka 2x 230 V
17. Zásuvka 1x 400V 3~

18. Zámek zapalování
 19. Sada pro montáž baterie
 20. Očkový klíč 21.
 Přepravní hák 22. Brzdová páka
 23. Brzda
 24. Zásuvka ATS

3. Popis zařízení (obr. 1-3)

- Elektrocentrála
- 12V přípojovací kabel (obr. 3/položka 19)
- Montážní sada baterie (obr. 3/ poz. 20)
- Nástrčný klíč (obr. 3/položka 21)
- Transportní hák (obr. 4/položka 22)

4. Používejte podle určení

Zařízení je vhodné pro všechny aplikace, které jsou určeny pro střídavé napětí Napětí 230V/400V a 12V DC. Nezbytně pozor na omezení v dodatečných bezpečnostní typy. Osud generátor má napájet elektrická zařízení a dodává energii světelnému zdroji. Podle domácí spotřebiče by měly být zkontrolovány lze použít podle doporučení výrobce. Máte-li jakékoli pochybnosti, zeptejte se prosím autorizovaného prodejního místa.

Používejte zařízení pouze v souladu s jeho zamýšleným použitím

Jakékoli použití, které se odchyluje od popsaný v tomto návodu není v souladu s zamýšlené použití zařízení. Uživatel/majitel, nikoli výrobce, je odpovědný za jakékoli škody nebo zranění vyplývající z nesprávného použití.

Pamatujte, že naše zařízení není určeno pro profesionální použití, řemeslné nebo průmyslové. Dohoda záruka se nevztahuje, pokud byl přístroj používán v řemeslných dílnách, průmyslové nebo podobné činnosti.

5. Technické údaje

Generátor:	synchronní
Třída ochrany:	IP 23M
Trvalý výkon S1:	6500W/400V 3~; 5500W/230V~
Maximální výkon S2 5min:	Max. 7000W/400V 3~; Max. 6000 W/230 V~
Trvalý výkon (12V ss):	100W
Jmenovité napětí:	2x 230V~/1x 400V~/1x 12V dc
Jmenovitý proud:	23,91 A (230 V~/) / 9,36 A (400 V 3~/) / 8,3 A (12 V stejnosměrný proud)
Frekvence:	50 Hz
Výtlak: Palivo: Objem palivové nádrže:	531 ccm Diesel 16 litrů
nádře: Motorový olej: Hmotnost:	1,7 l (15W40)
Hladina akustického tlaku LpA:	158 kg 75,1 dB(A)
výkonu LWA: Účinník cos φ:	95,1 dB(A)
třída: Maximální nadmořská výška instalace:	1,0 G1
(nad hladinou moře):	1000 m
Údaje o baterii:	12V/36Ah
Délka:	19,6 cm
Šířka:	13,2 cm
Výška:	15,9 cm

Provozní režim S1 (režim nepřetržitého provozu)

Zařízení může pracovat trvale při stanovené teplotě Napájení.

6. Před spuštěním

Pozornost! Musí tam být při prvním spuštění nality motorový olej a nafta.

Připravte a připojte baterii (Pozor! Zařízení je dodáváno bez baterie). Vložte baterii (obr. 5/položka A). zařízením (obr. 5) určené k tomuto účelu montážní sada baterie (obr. 3/úroveň 20). Nejprve připojte k baterii červený kabel (+) a poté černý kabel (-).

- Zkontrolujte hladinu nafty a v případě potřeby ji doplňte.
- Zajistěte dostatečné větrání zařízení.
- Zkontrolujte bezprostřední okolí generátoru.
- Odpojte všechna elektrická zařízení připojená ke generátoru.

6.1 Elektrická bezpečnost:

- Elektrické kabely a připojená zařízení musí správně fungovat.
- Lze připojit pouze zařízení, jejichž hodnoty napětí odpovídají výstupnímu napětí generátoru.

• Nikdy nepřipojujte generátor k elektrické síti (zásuvka).

• Délky kabelů k přijímači musí být co nejkratší.

6.2 Ochrana životního prostředí

- Znečištěné konzervační prostředky a pomocné suroviny odevzdejte na určená sběrná místa.
- Recyklujte obaly, kovy a plasty.

6.3 Uzemnění

Aby nedošlo k úrazu elektrickým proudem, musí být generátor uzemněn.

K tomu připojte zemnicí přípoj generátoru (obr. 2/pol. 14) kabelem na jedné straně a externím zařízením (např. zemnicí tyč) na straně druhé.

7. Servis

7.1 Startování motoru

- Ujistěte se, že je mechanický spínač (obr. 6/ položka A) nastaven do polohy "RUN".

Důležité!

Přepínač napájení je nastaven z výroby a nesmí se měnit.

- Pomocí klíče nastavte hlavní vypínač (obr. 2/ položka 18) do polohy "ON".

• a přepněte vypínač pomocí klíče do polohy "Start". Po přibližně 5 sekundách uvolněte dekompresní spínač a motor by se měl rozběhnout.

• Po nastartování motoru přepněte vypínač znovu do polohy "ON".

• Když motor nenastartuje zopakujte proces startovací proces opětovným zatažením za dekompresní šňůrku.

7.2 Zatížení zařízení

• Pokud otočíte spínač (obr. 2/položka 11) doleva, můžete použít zásuvku 230V~.

• Pokud nastavíte přepínač (obr. 2/položka 11) doprava, můžete použít zásuvku 400V 3~.

• Generátor je vhodný pro zařízení s proměnným napětím 230 V~ a 400 V 3~.

• Generátor může také trvale pracovat s 12V při výkonu 100W (obr. 2/položka 15).

• Nepřipojujte generátor k domovní instalaci, mohlo by dojít k poškození generátoru

nebo jiných elektrických spotřebičů ve vaší domácnosti.

Generátor není vhodný pro připojení k domácí síti jako domácí nouzový zdroj. Mohlo by dojít k poškození generátoru nebo jiného elektrického zařízení.

Některá zařízení (např. TV, počítač,...) by neměla fungovat připojená ke generátoru. V případě pochybností se zeptejte výrobce zařízení.

7.3 Ochrana proti přetížení

Elektrocentrála je vybavena ochranou proti přetížení

V případě vypíná zásuvku přetížení.

Pozornost! V tomto případě prosím snižte odběr elektrické energie z generátoru nebo odpojit poškozené zařízení.

Pozornost! Poškozený spínač přetížení nahradte pouze přetěžovacím spínačem stejné konstrukce a výkonu. Chcete-li to provést, kontaktujte autorizovaný servis.

Připojení 1x 12V ss

V případě přetížení připojení 12V stejnosměrného proudu (obr. 2/úroveň 15) je odpojeno. Reaktivací ochrany proti přetížení (obr. 2/položka 13) lze opět použít připojení 12V stejnosměrného proudu.

Zásuvky 230V~:

Pro případ přetížení jsou k dispozici zásuvky 230V~ odnímatelné (obr. 2/položka 16). Po opětovné aktivaci ochrany proti přetížení (obr. 2/položka 12) lze zásuvky 230V~ znovu používat.

400V 3~ zásuvka:

V případě přetížení zásuvka 400V 3~ (obr. 2/úroveň 17) je odpojeno. Po opětovné aktivaci ochrany proti přetížení (obr. 2/položka 10) lze zásuvku 400V 3~ znovu používat.

7.4 Vypnutí motoru

- Před vypnutím jej nechte chvíli zapnutý generátor běžít bez zátěže do jednotka mohla vychladnout.
- Nastavte hlavní vypínač (obr. 2/položka 18) do polohy s klíčem v poloze "OFF".
- Zavřete palivový kohout.

Tip: Motor lze také vypnout stisknutím mechanického spínače (obr. 6/položka B). Před opětovným uvedením do provozu musí být páka (obr. 6/poz. A) opět posunuta doprava, dokud nezapadne.

8. Údržba

Před zahájením jakékoli práce související s pro údržbu a čištění vypněte motor. Zařízení by se mělo pravidelně čistit, aby se odstranil prach a jiné nečistoty. K čištění je nejlepší použít hadřík nebo měkký kartáč.

- Pro čištění plastových dílů nepoužívejte korozivní prostředky.
- Když se zařízení delší dobu nepoužívá palivo musí být z generátoru odstraněno.

Poznámka: Okamžitě odložte zařízení a kontaktujte servisní středisko:

- S neobvyklými vibracemi a zvuky.
- Když se zdá, že motor je přetížený nebo běží nepravidelně.

8.1 Výměna a kontrola stavu oleje (pokždé před použitím)

První výměna motorového oleje by měla dojít u zahřátého motoru přibližně po 20 hodinách provozu. Poté by se měl olej měnit každých 100 hodin, i když je motor teplý.

- Používejte pouze motorový olej (15W40).
- Umístěte generátor na vhodný rovný podklad.

• Vyšroubujte plnicí šroub oleje (obr. 6/pol C).

• Vyšroubujte vypouštěcí šroub oleje (obr. 6/pol D) vypusťte teplý motorový olej kanálkem naléváním do sběrné nádoby.

• Po vypuštění starého oleje utáhněte šroub vypusťte olej a vyčistěte kanál hadříkem tekoucí.

• Nalijte motorový olej až po horní značku tyč na hladinu oleje.

Poznámka: Neutahujte zkušební tyč stačí vložit hladinu oleje do závitu.

- Starý olej musí být řádně zlikvidován.

8.2 Čištění vzduchového filtru (viz obr. 9-14)

• Vzduchový filtr před každým použitím zkontrolujte, v případě potřeby jej vyčistěte nebo v případě potřeby vyměňte.

• Nepoužívejte k čištění prvků čisticí prostředky nebo benzín.

• Vyčistěte prvky jejich setřesením na rovném povrchu.

8.3 Výměna naftového filtru (obr. 7)

Filtr pohonu se musí vyměnit, pokud může být viditelné znečištění. Pro výměnu filtru a zachycení nafty v nádrži si připravte nálevku a prázdnu nádobu na naftu.

Uvolněte kovovou obruč na obou stranách ltru.

Okamžitě zasuňte hadici do palivové nádrže přes nálevku a sledujte průtok nafty, dokud nevytéká žádná nafta.

Odstraňte filtr z nečistot a zlikvidujte jej.

nainstalujte nový filtr.

8.4 Vyprázdnění palivové nádrže

• Chcete-li vyprázdnit nádrž, postupujte jako první, jako byste vyměňovali naftový filtr.

• Po vyjmutí palivového filtru vedte palivo z nádrže přes trychtýř do kanystru s palivem. (Pozor! Buďte opatrní kanystr na palivo, který shromažďuje zbývající palivo v nádrži zbytky, bylo to dost velké!).

• Po vyprázdnění nádrže začněte skládat následovně popsané v části 8.3.

9. Provoz v zimních podmínkách

Protože generátor je poháněn dieselovým motorem, při provozu v zimních podmínkách je třeba přijmout vhodná opatření.

Při použití generátoru při teplotě Měly by být použity venkovní teploty od -3° do -10° C „zimní nafta“. Přejchod z nafty na „zimní“ palivo se liší v závislosti na zemi, nejčastěji ke konci října. Na čas přechodu na „zimní naftu“ se můžete zeptat na čerpací stanici.

- Pokud generátor používáte pravidelně,



nemusíte dělat žádné zvláštní kroky, protože přechod na "zimní naftu" dochází automaticky.

- Pokud se elektrocentrála na podzim delší dobu nepoužívá a chcete ji používat v zimě, doporučujeme udržovat nádrž téměř prázdnou nebo ji vyprázdnit, jak je popsáno v bodě 8.4.

- Zeptejte se na čas přechodu na „zimní naftu“ na čerpací stanici a předtím naplňte nádrž použitím při venkovních teplotách od -3° do -10° C "zimní nafta".

- Pokud palivo jednou „želatinuje“, dieselagregát musí být posunut na cca. 12 hodin v místnosti s teplotou cca. +10 °C.

- Pokud je v nádrži normální nafta napůl nebo úplně plný, měl by být vyprázdněn, jak je popsáno v části 8.4.

- Nádrž musí být poté doplněna naftou "zima".

- Když je téměř prázdný nebo méně než z poloviny plný Když je nádrž plná, stačí do ní natankovat naftu "zima".

10. brzda

Ke generátoru pohybu, abyste zabránili poškození nebo nerovnému terénu, zatlačte brzdovou páku (22) dolů a poté brzda (23) přitlačí válečky (6).

Poznámka: Úhel sklonu není větší než 15 stupňů.

11. Likvidace a recyklace odpadů

Aby nedošlo k poškození během přepravy zařízení je součástí balení.

Tento obal je surovinou, kterou lze znovu použít nebo recyklovat. Zařízení a jeho příslušenství se skládá z různých typů

materiály, jako jsou kovy a plasty. Prosím, poškozené součásti zařízení odevzdat do sběrný surovin sekundární. Prosím o informace na prodejně specialisty nebo v zařízení místní samosprávy místní!



12. Plán hledání závad

Chyba	Příčina Náprava	
Motor nelze nastartovat	<ul style="list-style-type: none"> - Vypnul se spínač oleje - Zkontrolujte (obr. 2/položka 8)) - Bez paliva - Mechanický spínač (obr.6/ nastavte do polohy "RUN". "STOP" - Palivový filtr je ucpaný - Znečištěný vzduchový filtr - "Zrosené" palivo kvůli nízké venkovní teploty 	<ul style="list-style-type: none"> - hladinu oleje (červená LED doplňte motorový olej - Nalijte palivo - Mechanický spínač poz. A) - Vyčistěte nebo vyměňte filtr - palivo - Vyčistěte nebo vyměňte filtr vzduch - Postupujte podle popisu v části "Provoz v zimních podmínkách"
Generátor má příliš malý nebo žádný výkon má napětí	<ul style="list-style-type: none"> - Porucha regulátoru popř kondenzátor - Vypínač vypnutý - redundantní ochrana - Opotřebované uhlíkové kartáče generátor 	<ul style="list-style-type: none"> - Kontaktujte autorizované servisní středisko - Zapněte vypínač a snižte počet přijímacích zařízení - Kontaktujte autorizované servisní středisko

UPOZORNĚNÍ!!!

Vzhledem k neustálému zdokonalování výrobků jsou fotografie a nákresy v tomto návodu pouze ilustrativní a mohou se lišit od zakoupeného zboží.

Tyto rozdíly nemohou být důvodem k podání stížnosti.